

DEUTSCHLAND  
MACHT'S  
EFFIZIENT.\*



Ab nur  
**3 Watt!**

\* Dieses Produkt wird staatlich gefördert. Nach BAFA-Richtlinie [www.bafa.de](http://www.bafa.de)

# Lowara ecocirc® PRO

DIE NEUEN HOCHEFFIZIENTEN TRINKWASSER-ZIRKULATIONS-PUMPEN MIT  
AUTOMATISCHEM ENTLÜFTUNGSMODUS UND WÄRMEDÄMMSCHALE

 **gloor  
pumpenbau**

 **LOWARA**  
a xylem brand

# Trinkwasser-Zirkulationspumpen ecocirc<sup>®</sup> PRO

## Anwendung

Die neuen ecocirc<sup>®</sup> PRO-Pumpen sind jetzt zusätzlich mit automatischem Entlüftungsmodus ausgestattet - zur sicheren und schnellen Entlüftung des Pumpeninnenraums. Über ein grünes Licht im Drehknopf werden nun Betrieb, automatische Lüftungsfunktion und Störungen angezeigt. Durch Einstellung auf die Startposition kann die ecocirc<sup>®</sup> PRO zukünftig auf Stand-by geschaltet werden. Die ecocirc<sup>®</sup> PRO hat serienmäßig eine Wärmedämmschale.

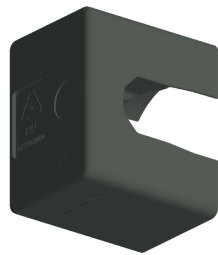

Die neuen Zirkulationspumpen eignen sich je nach Auslegung für die Anwendung in Ein- und Mehrfamilienhäusern. Sie entsprechen den Anforderungen der Trinkwasserverordnung und bieten durch die Umwälzung des Trinkwassers einen wirksamen Schutz vor Legionellen. Durch die Umwälzung des Warmwassers steht beim Öffnen des Warmwasserhahns auch an der entferntesten Zapfstelle sofort warmes Wasser zur Verfügung.

Die Zirkulationspumpen ecocirc<sup>®</sup> PRO von Lowara lassen sich einfach in der Zirkulationsleitung installieren. Um eine Umkehrung der Zirkulationsrichtung zu verhindern, wird der Einbau eines Rückschlagventils empfohlen. In Kombination mit einem Kugelabsperrenteil lässt sich damit auch bei Bedarf eine schnelle Wartung oder

## Technische Daten

Motorbauart	Wellenloser Kugelmotor mit hocheffizienter ECM- / Permanentmagnet-Technologie
Max. Leistungsaufnahme:	PRO 15-1: 3-9 Watt PRO 15-1 R: 8 Watt PRO 15-1 RU: 9 Watt PRO 15-3: 4-27 Watt
Max. Systemdruck	10 bar
Elektrischer Anschluss	230 V, 50 Hz
Systemtemperatur	-10 °C bis +95°C (nicht gefrierend)
Einstellbereich elektron. Regelthermostat (optional)	20-70° C
Schutzart/Isolationsklasse	IP 44/F
Fördermedien	Brauchwasser/Heizungswasser, Wasser/Glykol-Gemische*, Sonstige Medien auf Anfrage alle Angaben in mm:

Maßzeichnungen

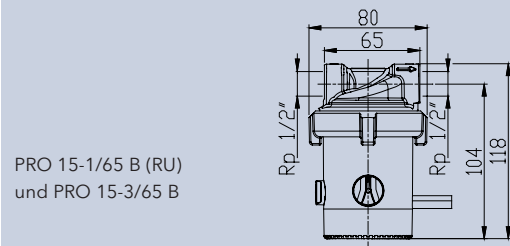

PRO 15-1/65 B (RU) und PRO 15-3/65 B

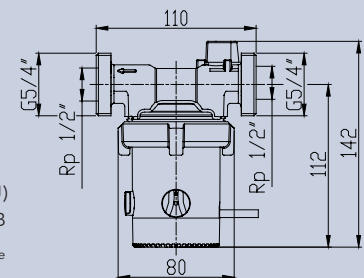

PRO 15-1/110 LB (RU) und PRO 15-3/110 LB

\*ab 20% Beimischung sind die Förderdaten zu prüfen

## Typenbezeichnung

Anschlußnennweite (DN)	max. Förderhöhe (m)	Baulänge (mm)
<b>PRO 15 - 1 / 65 R U</b>		
	Zusatzausstattung (z.B. elektron. Regelthermostat)	Zeitschaltuhr

ein Austausch durchführen. Zur Vereinfachung der Installation sind Modelle mit integriertem Rückschlag- und Absperrventil erhältlich.

Die Trinkwasser-Zirkulationspumpen ecocirc® PRO haben eine minimale Leistungsaufnahme von nur 3 Watt und sind die einzigen Trinkwasser-Zirkulationspumpen, die eine von außen verstellbare, stufenlose Leistungsanpassung ermöglichen!

Die Modelle mit elektronischem Regelthermostat haben eine fest eingestellte Leistung. Über den Drehknopf kann die Temperatur eingestellt werden, ab der die Pumpe selbsttätig abschaltet. Damit kann die Pumpenlaufzeit und der erforderliche Energiebedarf zur Bereitstellung von Warmwasser im Speicher auf ein Minimum reduziert werden.

Mit automatischer Entlüftungs- und Standby-Einstellmöglichkeit sowie LED-Betriebs- und Störungsanzeige.  
Wahlweise Drehknopf für eine stufenlos einstellbare Leistung oder elektronischer Regelthermostat (20-70° C)

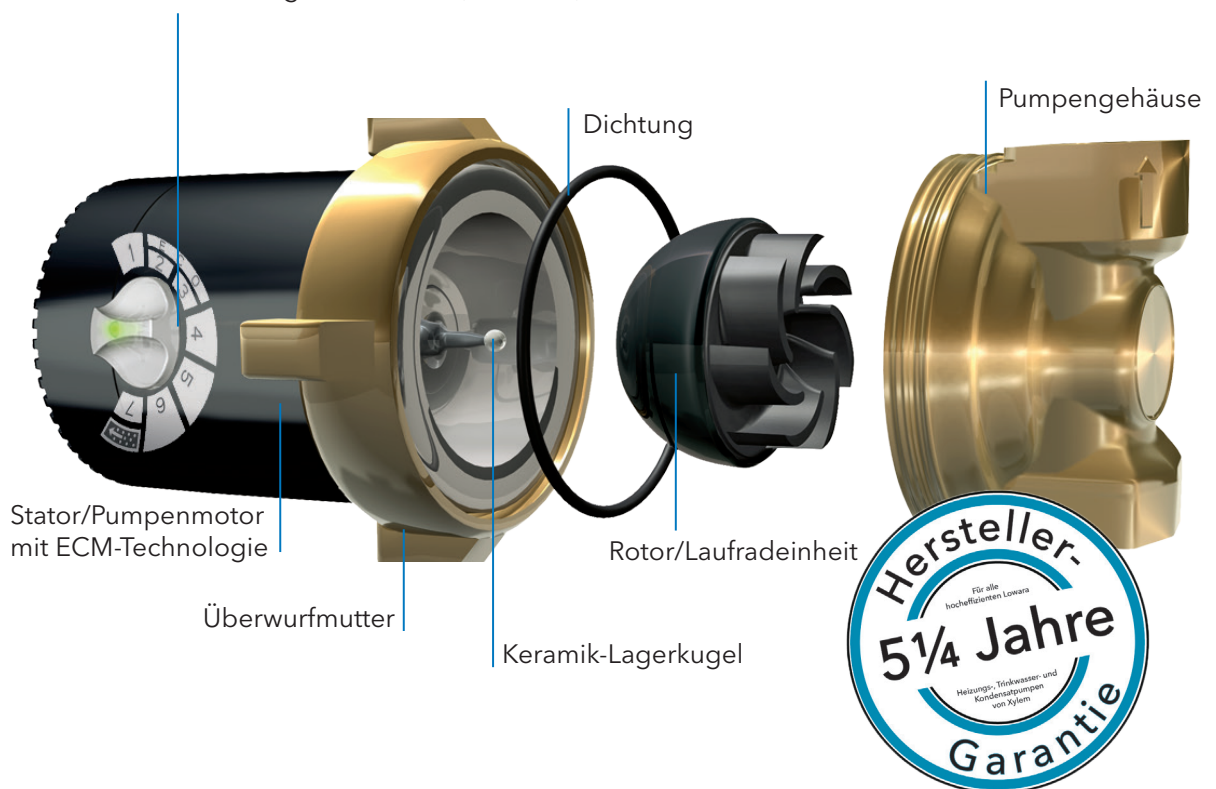

## Hocheffizienter Kugelmotor

Das einzig bewegliche Teil an einer Kugelmotorpumpe ist eine sphärisch geformte Rotor-/Laufraeinheit (Kugelrotor), die sich auf einer ultraharten, verschleißfesten Keramik-Lagerkugel abstützt. Eine konventionelle Welle mit Wellenlagern und Wellendichtungen ist nicht vorhanden. Die sphärische Lagerung des Kugelrotors auf der Keramik-Lagerkugel bietet eine Vielzahl von Vorteilen:

Das Lager ist selbstnachstellend. Ein Entstehen von Lagerspiel - und damit eine Geräuschzunahme - ist prinzipbedingt nicht möglich. Die Pumpe bleibt damit über die gesamte Laufzeit leise. Das Lager wird vom Fördermedium direkt geschmiert und gekühlt (Nassläuferpumpe). Eine Wartung entfällt damit.

Da der Rotor magnetisch gehalten wird

und kleinen Schmutzteilen ausweichen kann, ist ein Blockieren der Pumpe im Normalfall nicht möglich. Auch nach längerem Stillstand ist ein sicherer Anlauf gegeben. Bei Verkalkung kann die Pumpe mit einfachen Haushaltsmitteln gereinigt werden.

In der Ausführung mit einem elektronischen Regelthermostat (Typenbezeichnung mit „R“) kann bei Bedarf stufenlos die gewünschte Wassertemperatur, bei der die Pumpe abschalten soll, eingestellt werden.

Hierüber lassen sich die Stromkosten der Pumpe, die Abstrahlverluste der Zirkulationsleitung und der Energiebedarf zur Bereitstellung von Warmwasser weiter verringern.

## Energieeffizienz durch hocheffiziente ECM-Technologie

Die Trinkwasserzirkulationspumpen ecocirc® PRO sind Hocheffizienzpumpen. Durch die ECM-

Technologie wird eine deutliche

Energieeinsparung bei gleicher Leistung ermöglicht. Auch das Anlaufmoment und damit die Blockiersicherheit sowie die Verkalkungssicherheit sind gegenüber Standardpumpen deutlich erhöht.

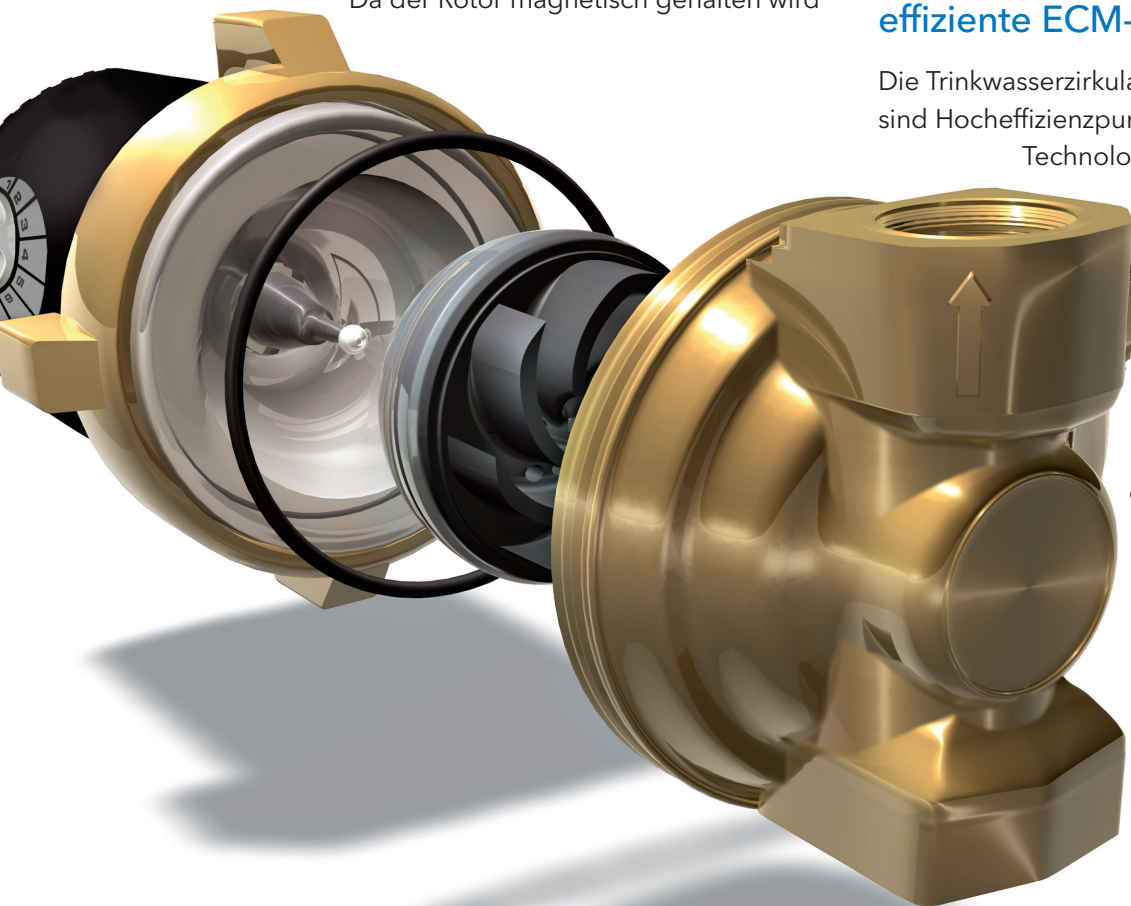



# Fast 90% Energiekosten sparen...

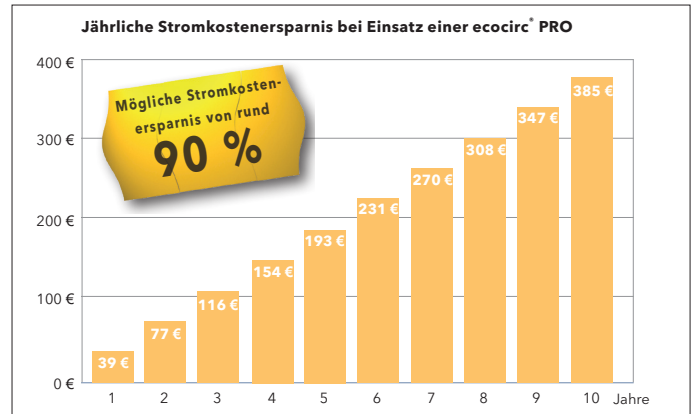
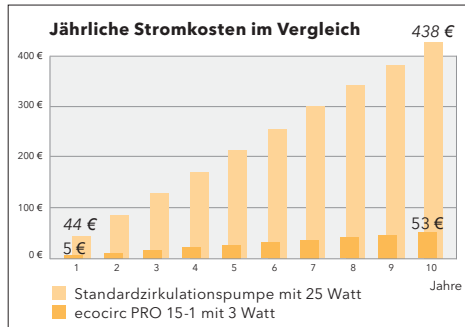

Stromkostenrechnung: Zu Grunde liegen ein Strompreis von 0,20 Euro/kWh sowie eine Pumpenlaufzeit von 24 Stunden/Tag an 365 Tagen/Jahr.

Die hocheffiziente ecocirc® PRO spart Strom, reduziert die CO<sub>2</sub>-Belastung der Umwelt und spart dem Betreiber bares Geld. Der Vergleich der anfallenden Stromkosten einer Standardpumpe mit 25 Watt und einer hocheffizienten Zirkulationspumpe ecocirc® PRO 15-1 mit nur 3 Watt zeigt deutlich den Unterschied.

**Im Vergleich zu einer Standardpumpe reduzieren sich die Stromkosten um rund 90%!**

## ...mit Herstellergarantie!

Die neuen, stufenlosen einstellbaren Modelle Lowara ecocirc PRO 15-1 benötigen maximal nur 3-9 Watt! Für alle Anwendungen, in der eine höhere Förderhöhe oder mehr Volumenstrom benötigt wird, bieten die Modelle Lowara ecocirc PRO 15-3 bis zu drei Meter Förderhöhe oder 1.500 Liter je Stunde Fördermenge. Die Leistungsaufnahme der ebenfalls über einen integrierten Drehknopf stufenlos einstellbaren Zirkulationspumpen liegt dabei bei nur 4 bis 27 Watt.

Weitere Vorteile:

- UBA-konform
- Mit 2 m-Anschlusskabel
- Hocheffizient und sparsam
- Langlebig und robust
- Kalkunempfindlich
- Dauerhaft leise
- Kompakt und handlich



Nähere Informationen finden Sie auch auf [www.xylem.de](http://www.xylem.de)

## Trinkwasserzirkulationspumpen ecocirc® Pro 15-1 mit beigelegter Wärmedämmschale



Typ	Zeitschaltuhr	Regelthermostat (20-70 °C)	Leistungsaufnahme	Artikelnummer
PRO 15-1/65B			3-8 W	60A0D1001
PRO 15-1/65B U	x		4-9 W	60A0D5001
PRO 15-1/65B R		x	8 W	60A0D3001
PRO 15-1/65B RU	x		9 W	60A0D6001
PRO 15-3/65B			3-24 W	60A0D1002

Universeller Austauschmotor Typ PRO 1M  
passend für Laing/ITT-Lowara und alle entsprechenden Wettbewerbsprodukte (Grundfos, Vortex, Wilo)



Typ	Zeitschaltuhr	Regelthermostat (20-70 °C)	Leistungsaufnahme	Artikelnummer
PRO 15-1/110LB			3-9 W	60A0D1003
PRO 15-1/110LB U	x			60A0D5002
PRO 15-1/110LB R		x	8 W	60A0D3002
PRO 15-1/110LB RU	x			9 W
PRO 15-3/110LB			4-27 W	60A0D1004

Alle Pumpen mit **Anschlussgewinde G 3/4" + Rp 1/2"** Baulänge 110 mm

PRO 15-1/110MB			3-8 W	60A0D1005
PRO 15-1/110 MB U	x		4-9 W	60A0D5003

## Trinkwasserzirkulationspumpen ecocirc® PRO 15-3 mit beigelegter Wärmedämmschale





Typ	Zeitschaltuhr	Regelthermostat (20-70 °C)	Leistungsaufnahme	Artikelnummer
PRO 00-1			3-9 W	60A1D1001
PRO 00-1U	x			60A1D5001
PRO 00-1R		x	8 W	60A1D3001
PRO 00-1RU	x			9 W
PRO 00-3			4-27 W	60A1D1002



## Zubehör, Einzel- und Ersatzteile für Trinkwasserzirkulationspumpen ecocirc®

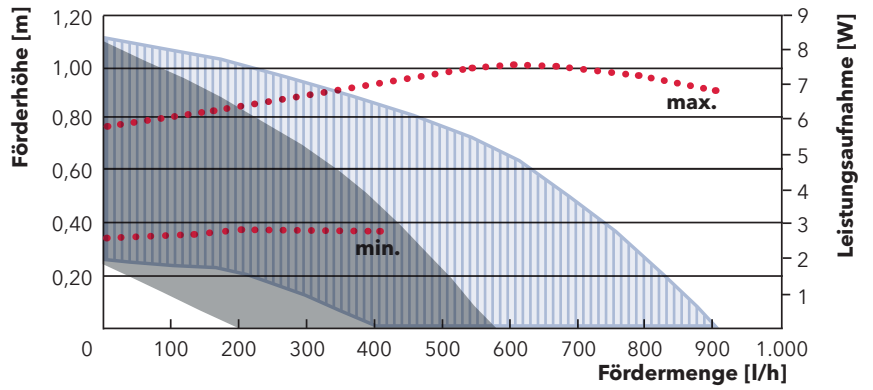

Typ	VPE	Beschreibung	Artikelnummer
RV 1/2"	1 Stück	Rückschlagventil Messing	LH9500001
KH 1/2"	1 Stück	Kugelabsperrhahn vernickelt	002679353
AV 1/2" x 1/2"	1 Satz	Verschraubung Messing 1/2"	LH9500024
AV 5/4" x 3/4"	1 Satz	Verschraubung Messing 5/4"	LH9500025
AV 3/4" x 1/2"	1 Satz	Verschraubung Messing 3/4"	LH9500026

-  PRO 15-1/65 B  
PRO 15-1/65 B U
-  PRO 15-1/110 LB  
PRO 15-1/110 LB U
-  Leistungsaufnahme  
Versionen mit Uhr:  
+1,5 Watt



-  PRO 15-1/65 B R  
PRO 15-1/65 B RU
-  PRO 15-1/110 LB R  
PRO 15-1/110 LB RU
-  Leistungsaufnahme  
Versionen mit Uhr:  
+1,5 Watt

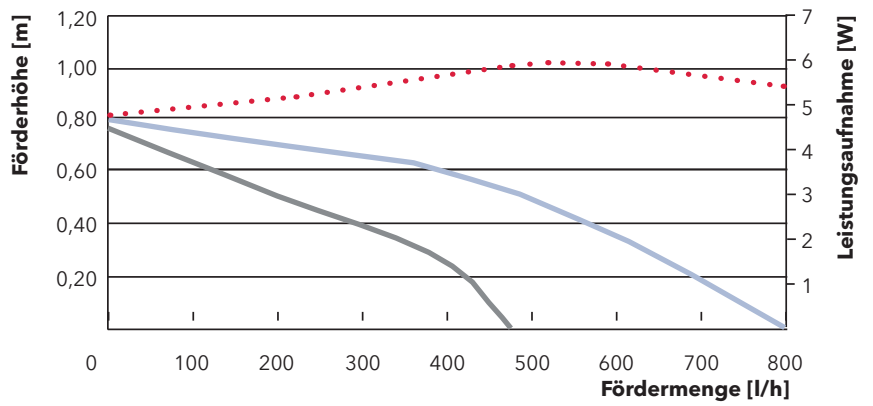

-  PRO 15-3/65 B

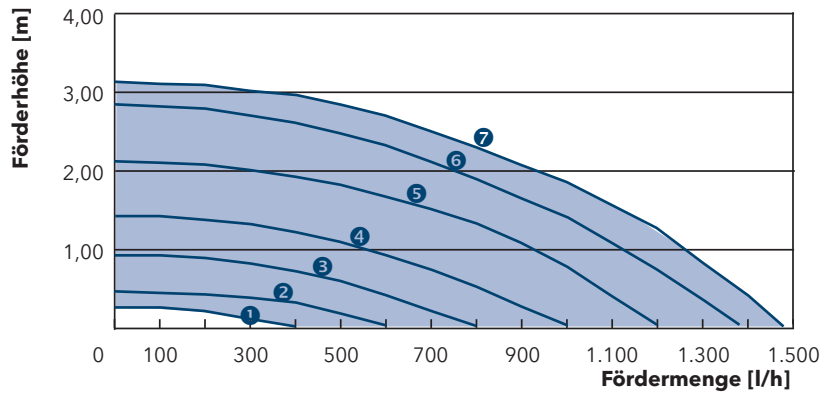

-  PRO 15-3/110 LB

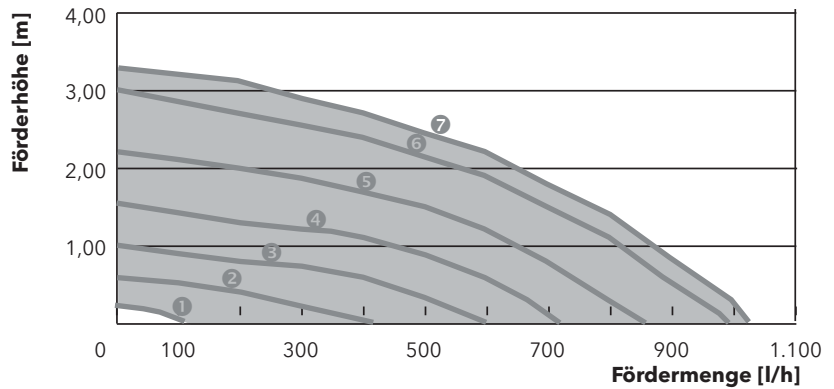

# Xylem |'zīləm|

- 1) Das Gewebe in Pflanzen, das Wasser von den Wurzeln nach oben befördert;
- 2) ein führendes globales Wassertechnikunternehmen.

Wir sind ein globales Team, das ein gemeinsames Ziel eint: innovative Lösungen zu schaffen, um den Wasserbedarf unserer Welt zu decken. Im Mittelpunkt unserer Arbeit steht die Entwicklung neuer Technologien, die die Art und Weise der Wasserverwendung und die Aufbereitung sowie Wiedernutzung von Wasser in der Zukunft verbessern. Wir unterstützen Kunden aus der kommunalen Wasser- und Abwasserwirtschaft, der Industrie sowie aus der Privat- und Gewerbegebäudetechnik mit Produkten und Dienstleistungen, um Wasser und Abwasser effizient zu fördern, zu behandeln, zu analysieren, zu überwachen und der Umwelt zurückzuführen. Darüber hinaus hat Xylem sein Produktportfolio um intelligente und smarte Messtechnologien sowie Netzwerktechnologien und innovative Infrastrukturen rund um die Datenanalyse in der Wasser-, Elektrizitäts- und Gasindustrie ergänzt. In mehr als 150 Ländern verfügen wir über feste, langjährige Beziehungen zu Kunden, bei denen wir für unsere leistungsstarke Kombination aus führenden Produktmarken und Anwendungskompetenz, getragen von einer Tradition der Innovation, bekannt sind.

**Weitere Informationen darüber, wie Xylem Ihnen helfen kann, finden Sie auf [xylem.com](https://www.xylem.com).**



#### Hauptsitz

Gloor Pumpenbau AG  
Thunstrasse 25  
CH-3113 Rubigen

**Tel. +41 (0)58 255 43 34**  
**info@gloor-pumpen.ch**  
**www.gloor-pumpen.ch**

#### Filiale Mittelland

Gloor Pumpenbau AG  
Industriestrasse 25  
CH-5036 Oberentfelden



#### Filiale Suisse Romande

Gloor Pumpenbau SA  
Rue du Collège 3 | Case postale  
CH-1410 Thierrens

**Tél. +41 (0)58 255 43 34**  
**info@gloor-pompes.ch**  
**www.gloor-pompes.ch**